



## Kullanma Kılavuzu & Garanti Belgesi

[www.aquamab.com.tr](http://www.aquamab.com.tr)

# Ürün Tanıtımı

## Kısa Tanıtım

Eyve altı (tezgah altı) ters ozmos sistemleri, membran filtrasyon prensibine göre çalışan, kaba partikül ve aktif karbon filtreleri ile içme suyuna kolay ulaşmanızı sağlayan ekonomik sistemlerdir.

Suda istenmeyen tat, koku, bakteri ve mikroorganizmaların giderilmesinde rahatlıkla uygulanabilen, minimum alan ihtiyacı doğuran, ekonomik ve şık tasarımları ile istenilen kapasitelerde ev tipi RO su arıtma cihazlarının birçok çeşidi bulunmaktadır.

8 litre depolama tankı ve şık metal musluğu ile taşıma suyu sipariş etmenize ve beklemenize gerek kalmadan, sadece musluğu açarak içme suyu elde etmenizi sağlayan pratik ürünlerdir.

## Alkali Su Makinesinin Ayrıntılı Profili

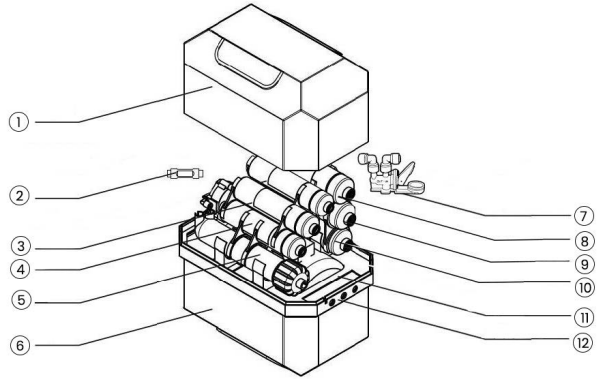

1	Üst Kapak
2	Debi Kısıtlayıcı
3	Post Karbon
4	Alkali Filtre
5	Ro Membran
6	Alt Kapak
7	Kaçak Su Sensörü
8	CTO Filtre
9	GAC Filtre
10	PP Spun Filtre
11	Su Depolama Tankı
12	Giriş - Çıkış - Atık

Diyagram 1

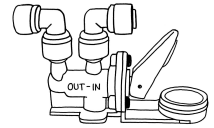

Kaçak Su Sensörü

## Su Akış Şeması

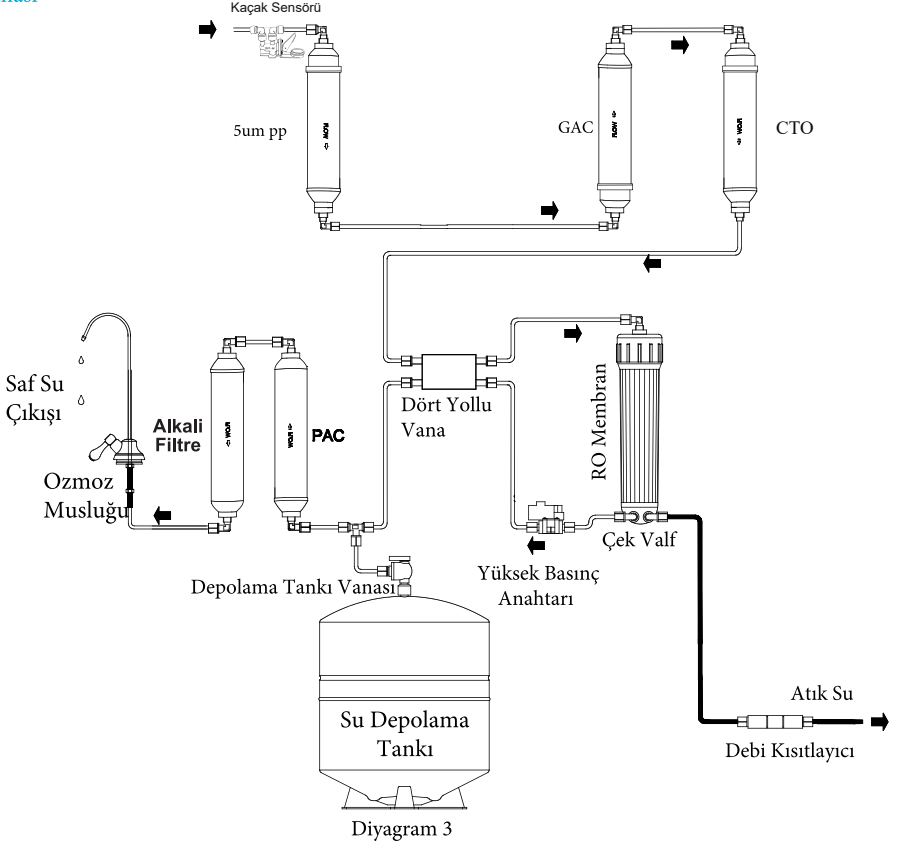

## Doğru Kurulum için Uyulması Gereken Talimatlar

### • Metal su girişi hortumu ve 3-yollu su girişi bağlantı elemanının kurulumu:

(Eğer metal borunun yarıçapı 9mm ise 3-yollu su giriş bağlantısı ayrı olarak satın alınmalıdır.)

İlk olarak, su girişi vanasını kapatın. Metal hortumun vidasını sökerek çıkartın. 3-yollu su girişi bağlantı elemanını su arıtma cihazınızın aksesuar kutusundan çıkartın ve 3-yollu su girişi bağlantı elemanının bir kenarını su girişi vanasının çıkışına vidalayın. Metal borunun açıkta kalan kenarını da vidalı somun yardımı ile 3-yollu su girişi bağlantı elemanına bağlayın. (bkz. Diyagram 4)

### • 3-Yollu su girişi bağlantı elemanı ve su girişi küresel vanasının kurulum yöntemi:

Su girişi küresel vanasını su arıtma cihazınızın aksesuar kutusundan çıkartın. Su girişi küresel vanasının bir ucunu uygun bir teflon bantla sarın (bkz. Diyagram 5) Eğer elinizde silis jeli bulunuyorsa, yivlerin üzerine bir miktar serpin ve küresel vanayı 3-yollu su girişi bağlantı elemanının ilgili boşluğuna vidalayın (bkz. Diyagram 5). Ø 9mm su borusunu aksesuar kutusundan çıkartın. Makas yardımı ile uygun bir uzunlukta boruyu kesip borunun bir ucunu su girişi küresel vanasına vidalayın (bkz. Diyagram 6). Son olarak somunu sıkın.

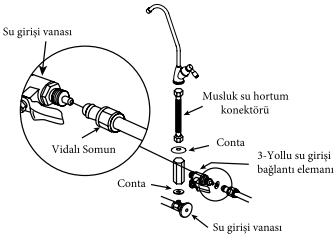

Diyagram 4

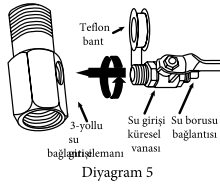

Diyagram 5

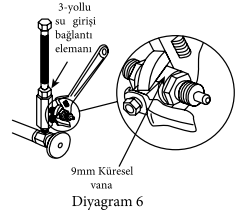

Diyagram 6

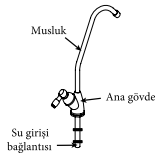

Diyagram 7

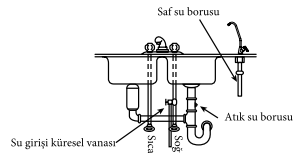

Diyagram 8

### • Osmoz musluğun kurulumu:

Musluğun kurulumunun yapılacağı tezgâh üzerinde uygun bir noktaya  $\phi 14$ mm çapında bir delik delin. Daha sonra, musluğu su arıtma cihazınızın aksesuar kutusundan çıkartın. Musluğun kurulumuna başlayın. Paslanmaz çelik musluk ucunu ana gövdeye takın (bkz. Diyagram 7). Daha sonra musluğun ana gövdesini deldiğiniz deliğe yerleştirin. Musluğun alt gövdesine ara pulu yerleştirin ve musluğun alt kısmında bulunan sabit somunu sıkarak musluğu tezgâha sabitleyin. Son olarak, uygun uzunlukta 6mm boruyu su girişi bağlantısına bağlayın. Bir ucunun içerisine 6mm'lik kör tapa takın ve 6mm somunu üzerine yerleştirin. Musluğun alt tarafına vidalayın (bkz. Diyagram 8). Eğer musluğu duvara sabitlemek isterseniz, lütfen musluk asma aparatını kullanın (sızıntı olmasını önlemek için kurulum esnasında bağlantıları sıkıştırdığınızdan emin olun).

### • Atık su tahliye borusunun kurulumu:

$\phi 6$ mm Matkap ucu kullanarak lavabo tahliye borusuna ufak bir delik delin. Uygun ebatta 6mm su borusu alıp bir ucunu deldiğiniz deliğe yerleştirin (bkz. Diyagram 8). Sızıntı olmasını engellemek için 6mm borunun ve tahliye borusunun birleştiği yere biraz silis jeli sürün. Tahliye borusunu atık su borusuna bağlamak için kablo kelepçesi kullanın.(büyük su arıtma cihazları için; deldiğiniz tahliye borusu deliğinin içerisine atık su kelepçesi takmanız gerekir)

#### • RO Membran Kurulumu:

İlk olarak su arıtma cihazını paketinden çıkartın. Su arıtma cihazınızın dış kapağını çıkartın. Membran kabının kapağındaki su girişi bağlantısının vidasını söküp ve su girişi borusunu çıkartın. Daha sonra membran kabı anahtarını kullanarak membran kabı kapağının vidasını söküp. RO membranı paketinden çıkartın. Membranın ucunda O-ring olan tarafını ters osmoz membranın kabına yerleştirin (bkz. Diyagram 9) ve içeri itin.

Son olarak, membran kabının kapağını yerine yerleştirip, membran kabı anahtarını kullanarak sıkıştırın. Su girişi borusunu membran kabı üzerinde bulunan su girişi bağlantısına takın ve somunu sıkın. Membran kabı kartını mevcut olan büyük teklili klipse takıp, su arıtma cihazınızın kapağını tekrar yerine takın.

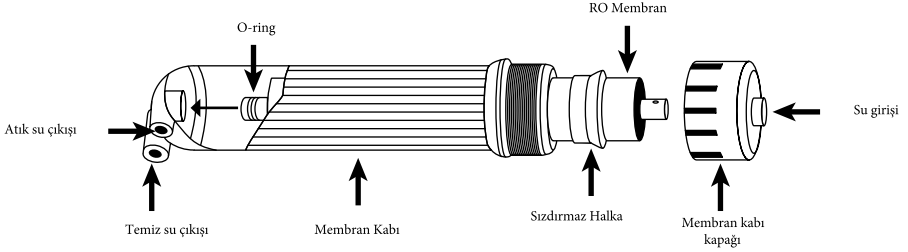

Diyagram 9

#### • Membran Kurulum Uyarıları:

- Ters osmoz membranının paketinin içerisinde depolama ve nakliyat sırasında mikrobiyolojik kirlenme olmasını engellemek için az miktarda koruyucu solüsyon bulunmaktadır.
- Kurulum esnasında RO membranın yönüne dikkat etmelisiniz.
- RO membranın kurulumu esnasında, ilk olarak membranın bir ucunda O-ring bulunduğundan emin olmalısınız;
- Kurulum esnasında ucunda O-ring bulunan tarafı membran kabının saf su bağlantısı bulunan tarafına yerleştirildiğinden emin olmalısınız. Eğer ters osmoz membranın kurulumunu doğru bir şekilde yaparsanız, membran kabı içerisine yerleştirmek için hafif bir kuvvet uygulamanız yeterli olacaktır. Eğer çok fazla dirençle karşılaşırsanız, lütfen ters osmoz membranını kabin içine girmesi için zorlamayın. Aksi halde membran

kabına veya membran bileşenlerine kalıcı hasarlar verebilirsiniz. (membran üreticisi kurulum esnasında gerçekleşen hasarlar için sorumluluk kabul etmemektedir).

- Yukarıda belirtilen sebeplerden dolayı membran kabına veya membran bileşenlerine verilecek hasarlar su arıtma cihazınızın garantisi kapsamında değildir.
- RO Membran mikroorganizmaları da filtre etme yeteneğine sahip olduğundan, değiştirdiğiniz membran filtrelere kesici aletlerle müdahale etmeyiniz ve açmayınız.

#### • Boruların kurulumu

- Boruların kurulumuna başlamadan evvel, boruların yüzeylerinin pürüzsüz olduğundan emin olun. Ön taraftaki boruyu, borunun uzunluğuna dik açı yapacak şekilde makas ile kesin ve daha sonra borunun kesilmiş ucunu yerleştirmeden evvel yuvarlatın (doğru kesim yöntemi için, bkz. Diyagram 10). Eğer borunun ucu yuvarlatılmamışsa ve hala elips şeklindeki içeri yerleştirilirse, O-ring zarar görebilir ve su sızıntısı olabilir.

- Su borusunun kurulumunu yaparken, boru bağlantı elemanları tarafından tamamen sarılmadan ilk yuvada sıkışacaktır. Boru sona kadar ulaşana kadar sert bir şekilde ittirin. Eğer boru en dip noktaya kadar itilemezse, basıncı iletirken muhtemelen patlayacaktır. (bkz. Diyagram 11).

- Su borusunu çıkartırken, ilk olarak kilit mandalını içeri itin ve boruyu daha sonra dışarı çekin (bkz. Diyagram 12).

- Su boruları bağlandıktan sonra, hızlı bağlantı mekanizmalarına, mekanizmalar kopup çıkmasını diye güvenlik pimleri takılmalıdır. (bkz. Diyagram 13)

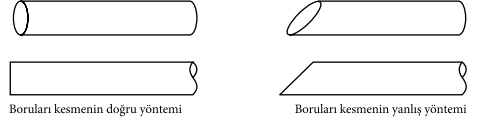
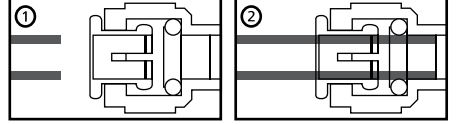
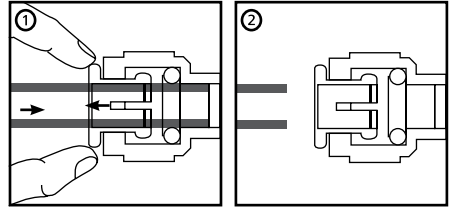

Diagram 10



Diyagram 11



Diyagram 12

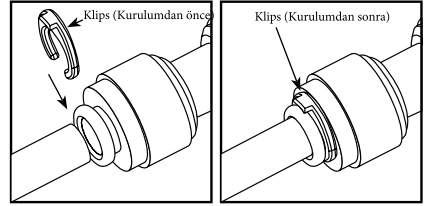

Diyagram 13

#### Kurulum Uyarıları

- Su borularının kurulumu esnasında tahliye borusuna tapa takılmamalıdır. Ayrıca, su borusunun alt bağlantı noktasında bulunan vidalı somunun açıkta kalan dişi olmamalıdır.
- Eğer su giriş borusunun çapı 9mm ise, borunun bükülmesinden kaynaklanacak boru patlama kazalarını engellemek için su giriş borusu ve bağlantı noktası arasında 30-40 cm uzunluğunda düz bir boru hattı olduğundan emin olmalısınız.
- Eğer güç kablosunun daha uzun olması gerekiyorsa, cihazın kablo gereksinimlerine uygun bir kablo kullanarak elektrik kablosunu uzatın ve bağlantının etrafını Ø8mm bağlantı tüpü ile sarın. Daha sonra, bağlantı noktasının dış yüzeyini elektrik bandı ile sarın. Elektrik kablosunu zemine yerleştirmeyin. Kablo havada asılı durmalıdır veya zeminin yukarısında kalan bir yol izleyecek şekilde yerleştirilmelidir.
- Kurulum esnasında, matkap kullanarak deleceğiniz duvarların içerisinde elektrik kablosu veya su borusu geçmediğinden emin olmalısınız.

# Ayarlama Yöntemleri

Su hattı üzerindeki bağlantıların doğru yapıldığından, doğru güç kaynağının kullanıldığından ve su kaynağının uygun olduğundan emin olun. Daha sonra, su arıtma cihazınızın ayarlarını yapmak için aşağıdaki adımları izleyin:

- Musluk suyu girişi vanasını ve artıcının su girişi küresel vanasını açın ve artıycıyı fişe takın (bkz. Diyagram 14). Depolama tankının küresel vanasını kapatın. Sonra, 120 saniyelik otomatik yıkama sürecini başlatın. Bu esnada tahliye çıkışından atık su çıkmaya başlayacaktır.
- Arıtma cihazınızın rölantide çalışmasını bekleyin (5-10 dakika). Sağlam olduklarından emin olmak için tüm bağlantıları kontrol edin. Membran kabi, filtreler, vs.'den herhangi bir sızıntı olup olmadığını kontrol edin.
- Osmoz saf su musluğunu ve depolama tankının küresel vanasını kapatın. 30 saniye kadar bekleyin. Su arıtma cihazınızın atık su ve yüksek basınç pompasının durup, durmadığını kontrol edin.
- Osmoz su musluğunu açın. Musluktan su akıp akmadığını kontrol edin. Eğer su akıyorsa, musluk suyunun basıncının düşük olup olmadığını veya yüksek basınç anahtarının otomatik olarak sıfırlanıp sıfırlanmadığını kontrol edin.
- Cihazınız doğru bir şekilde çalışana kadar bekleyin. Daha sonra su girişi küresel vanasını kapatın. Kısa bir süre sonra, cihazın çalışıp, çalışmadığını kontrol edin. Eğer çalışması durmazsa düşük basınç anahtarının otomatik olarak sıfırlanıp sıfırlanmadığını kontrol edin.
- Her şeyin doğru çalıştığından emin olmak için ikinci bir kontrol yapın.

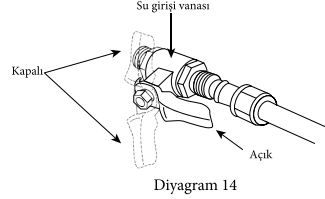

# Kullanım Uyarıları

- Bu ürünün ana bileşenleri plastikten üretilmiştir. Su arıtma cihazınızı kullanırken, güvenli işletim için her zaman ekipmanınızın bütünlüğünü koruduğunu gözlemleyin.
- Ters osmoz membranının paketinin içerisinde depolama ve nakliyat sırasında mikrobiyolojik kirlenme olmasını engellemek için az miktarda koruyucu solüsyon bulunmaktadır. Inline son karbon filtresi, ilk defa kullanıldığında karbon tozu yayabilir. Bu yüzden, işletime alındıktan sonraki bir saat içerisinde arıtma cihazınızın su depolama tankını açmayın. Bu süreçte üretilen suyun dökülmesi tavsiye edilir. Aksi halde saf suyun tadında gariplik olabilir.
- Su arıtma cihazınızı ilk defa kullandığınızda saf suyun TDS değeri biraz yüksek olabilir. Belirli bir süre çalıştıktan sonra, üretilen saf suyun TDS değeri yavaşça düşecek ve istikrarlı bir seviyeye inecektir.
- Su arıtma cihazınızı kullanırken su girişi küresel vanası ve saf su musluğu açık olmalıdır. Su kullanmadığınız zamanlarda saf su musluğunu kapatın. Bu durumda, yüksek basınç anahtarı su kaynağını otomatik olarak kapatacaktır.
- Depolama tankını ilk defa kullandığınızda depolanan ilk tank dolusu suyu dökmeniz tavsiye edilir; aksi halde elde ettiğiniz suyun tadı bozuk olacaktır.
- Ekipmanınızın uzunca bir süre çalışmadan durması sonucunda mikrobiyolojik kirlenme olmasını önlemek için cihazınızı haftada en az iki kere çalıştırmanız tavsiye olunur. Aksi halde elde edilen suda istenmeyen bir koku oluşabilir.

# Bakım ve Onarım

## Filtre Değişim Aralıkları

- Bu arıtma cihazında kullanılan çeşitli filtrelerin değişim döngüleri ortalama musluk suyu kullanımına dayanan istatistiksel verilerden elde edilmiştir. Eğer kullanıcıların besleme suyunun kalitesi ve kullanım oranları ile ortalama belirteçler arasında büyük farklılıklar varsa, filtrelerin gerçekte değişmesi gereken aralıklar ile tahmini işletim ömürleri arasında belirgin farklar olabilir ve kullanıcılar filtrelerin erken tıkanması, erken bozulması gibi durumlarla karşılaşabilir. Eğer bu gerçekleşirse, filtre değişim aralıkları gerçek kullanım şartlarına göre belirlenmelidir. Ayrıca derhal yerel satış sonrası hizmet departmanınız ile irtibat kurup durumu kendilerine bildirmelisiniz.
- Bu cihazın tahmini filtre değişim aralıkları evlerde tüketilen ortalama su tüketimini temel almaktadır ve cihazınız sadece ev kullanımına uygundur. Bu cihazı yüksek hacimde suya ihtiyaç duyulan mekânlarda kurmayın. Eğer yüksek hacimlerde suya gereksinim duyuyorsanız şirketimiz ticari uygulamalar için üretilmiş uygun seçenekler sunmaktadır.
- Belediye şebeke suyuna ilişkin ekonomik istatistikler, üç kişilik bir ailenin günde ortalama 10 litre su kullandığını ortaya koymaktadır. Su hacmi ve besleme suyunun kalitesine göre, ortalama filtreleme hacimleri aşağıda belirtilmiştir (aşağıdaki veriler sadece referans amaçlıdır):

FİLTRE AŞAMALARI	TAHMİNİ KULLANIM SÜRESİ
Birinci safha: 5µ PP filtre	3 Ay
İkinci safha: GAC kartuş	6 Ay
Üçüncü safha: 1µ PP Kartuş	6 Ay
Dördüncü safha: Ters Osmoz Membran	1-2 Yıl
Beşinci safha: Post Aktif Karbon kartuş	1 Yıl

## Filtre Değişim Yöntemleri

### • Hızlı Değişim (Quick Change) Filtrelerini Değiştirmek

İlk olarak bilyeli su giriş vanasını kapatın. Eski filtre kartuşunun her iki ucuna bağlı boruları çıkartın. (hızlı bağlantı mekanizmalarının kullanımı ile ilgili bkz. Diyagram 10, 11). Eski filtre kartuşlarını çöpe atın. Daha sonra, yeni sıralı filtrelerin her iki ucunda bulunan bağlantıları yapın. Son olarak, filtre kartuşunu büyük bağlantı dirseğine takın. Filtre kartuşu üzerindeki ok işaretine dikkat edin ve filtre kartuşunu bağlarken boruların ok yönünde olmasına özen gösterin. Sol taraf, çıkış suyu içindir ve sağ taraf da giriş suyu içindir (bkz. Diyagram 15).

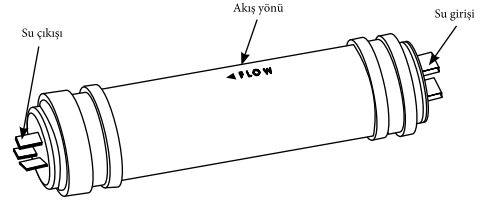

Diyagram 15

### UYARI:

Filtre değişimi yaparken, yedek filtre kartuşlarının ambalajlarını dikkatlice açınız ve elinizi filtrelerle temas ettirmeden filtre kaplarına tam oturmasını sağlayınız. Filtre değişiminde eldiven kullanmanız tavsiye edilir.

## Notlar

- Aşağıda belirtilen durumlardan herhangi biri meydana gelirse, arıtma cihazının su kaynağını kapatın ve (su girişi küresel vanasını kapatın) ve/veya güç kaynağı bağlantısını kesin ve tamirat işlemlerini gerçekleştirin.
  - Eğer su arıtma cihazının boruları veya ilgili bileşenleri sızıntı yaparsa.
  - Eğer su arıtma cihazı ve/veya bileşenleri çalışmıyorsa.
  - Eğer herhangi bir bileşen elektrik sızıntısı yapıyorsa.
  - Farklı herhangi bir anormallik veya bozukluk varsa.
- Cihazı kullanmadığınız zamanlarda, su arıtma cihazının su kaynağını derhal kapatın (su girişi küresel vanasını kapatın) ve/veya güç kaynağı bağlantısını kesin.

- Eğer su arıtma cihazının parçaları hasar görmüşse, yanlış yapılan tamiratlar yüzünden oluşacak zararları önlemek amacı ile su arıtma cihazınızın tamir edilmesi için cihazın üreticisi veya distribütörü, servis merkezi veya uzman teknik personele emanet etmeniz tavsiye edilir. Üretici, bu kılavuz dâhilinde belirtilen talimatlar ve hatırlatmalara aykırı işletim veya kullanımdan ötürü kaynaklanan hasarlardan ötürü hiç bir sorumluluk kabul etmez.

# Ürün Kontrol Listesi

PARÇALAR	
Ana cihaz (Depolama tankı dahil)	1 Ünite
Ters osmoz membranı	1
Su Borusu	1 Rulo
Kullanım Kılavuzu (Garanti Belgesi içindedir)	1
Osmoz Musluğu	1
Membran kabı anahtarı	1
Elektrik Adaptörü	1
Atık hattı klipsi	1
Aksesuarlar paketi	1 paket
- 3-yollu Su Girişi Vana bağlantısı	1
- Su Girişi Küresel Vanası	1
- Musluk Bağlantı Parçası	2
- 1/4" Quick fitting klipsi	

# Satış Sonrası Servis

Arıza Giderme Kılavuzunda yer alan bilgiler cihazda meydana gelebilecek çeşitli sorunlar için bir referans olarak kullanılabilir. Ancak, belirtilen teknik konularda bilgi sahibi değilseniz lütfen satış mühendisinizle bağlantıya geçerek Yetkili Servis ekiplerimizden destek alınız.

## Notlar

- Şirketimiz ürünlerin tasarım, konfigürasyon ve teknik özelliklerinde önceden haber vermeden değişiklik yapma hakkını saklı tutar.
- Şirketimiz bu kılavuzda bulunan teknik hatalar, yazım hataları, eksiklikler veya baskı hataları yüzünden meydana gelen hasarlar için herhangi bir sorumluluk kabul etmez.

# Arıza Giderme Kılavuzu

SORUN	OLASI NEDENLER	ÇÖZÜM
Cihaz çalışmıyor.	<ul style="list-style-type: none"><li>Güç kaynağı bağlı değil.</li><li>Su giriş basıncı düşük veya su kesik.</li><li>Düşük-basınç anahtarı bozuk, güç kaynağı açılmıyor.</li><li>Yüksek-basınç anahtarı sıfırlanamıyor.</li><li>Anahtar durumundaki güç kaynağı yanmış.</li><li>Yüksek basınç pompası yanmış.</li><li>Transformatör yanmış.</li></ul>	<ul style="list-style-type: none"><li>Güç kaynağını veya prizi kontrol edin.</li><li>Su giriş basıncını kontrol edin.</li><li>Su kaynağını bağladıktan sonra, direnci ölçün, gerekirse değiştirin.</li><li>Basıncı boşalttıktan sonra, direnci ölçün, gerekirse değiştirin.</li><li>Çıkış voltajını ölçün, gerekirse değiştirin.</li><li>Yüksek basınç pompasını değiştirin.</li><li>Transformatör giriş voltajını kontrol edin, değiştirin.</li></ul>
Yüksek basınç pompası normal çalışıyor ama su çıkışı yok.	<ul style="list-style-type: none"><li>Yüksek-basınç pompasında basınç kaybı.</li><li>Su giriş vanası bozuk, su beslenmiyor.</li><li>Ön-filtrelerden biri tıkalı.</li><li>Çek valf tıkalı. (atık su, temiz su değil)</li><li>RO Membranı tıkalı.</li></ul>	<ul style="list-style-type: none"><li>Su pompasının basıncını ölçün, gerekirse pompayı değiştirin.</li><li>Su giriş vanasını değiştirin.</li><li>Saf su ve atık suyu gözlemleyin, gerekirse ön-filtreyi değiştirin.</li><li>Çek valfi değiştirin.</li><li>RO membranını temizleyin/değiştirin.</li></ul>
Depolama Tankı dolu ama saf su çıkışı yok.	<ul style="list-style-type: none"><li>Depolama tankında yeterli basınç yok.</li><li>Inline son karbon filtre tıkalı.</li><li>Yüksek-basınç pompası 0.3MPa seviyesine ulaşamıyor, depolama tankının iç basıncı belirlenen yüksek basınç seviyesine ulaşamıyor.</li></ul>	<ul style="list-style-type: none"><li>Depolama tankını boşaltın, boş tankın basıncı 0.05 ve 0.07MPa aralığında olmalıdır.</li><li>Inline son karbon filtresini değiştirin.</li><li>Su pompasının basıncını ölçün, gerekirse değiştirin.</li></ul>
Cihaz sürekli arıtma yapıyor.	<ul style="list-style-type: none"><li>Yüksek-basınçla ilgili sorun var.</li><li>Yüksek-basınç pompasında basınç kaybı.</li><li>Shut-off valf arızalı.</li></ul>	<ul style="list-style-type: none"><li>Basıncı kontrol edin.</li><li>Su pompasının basıncını ölçün, gerekirse pompayı değiştirin.</li><li>Shut-off valfi değiştirin.</li></ul>
Cihaz açık ama atık su akışı durmuyor.	<ul style="list-style-type: none"><li>Shut-off valf bozuk, su kaynağını etkin şekilde kesemiyor.</li><li>Çek valfte basınç kaybı. (düşük atık su debisi)</li></ul>	<ul style="list-style-type: none"><li>Atık suyu gözlemleyin, shut-off valfi değiştirin.</li><li>Atık suyu gözlemleyin, çek valfi değiştirin.</li></ul>
Cihaz su ile doldurulduğunda art arda çalışmaya başlıyor.	<ul style="list-style-type: none"><li>Çek valfte basınç kaybı.</li><li>Yüksek-basınç anahtarı bozuk.</li><li>Sistemde düşük basınçla çalışıyor.</li></ul>	<ul style="list-style-type: none"><li>Çek valfi değiştirin.</li><li>Yüksek basınç anahtarını değiştirin.</li><li>Çek valfi kontrol ettikten sonra, boru hattında sızıntı olup olmadığını kontrol edin.</li></ul>
Saf su akışı az veya kesilmiş.	<ul style="list-style-type: none"><li>Ön-filtre tıkalı.</li><li>RO membranı tıkalı.</li><li>Shut-off valf bozuk.</li><li>Çek valf tıkalı.</li><li>Inline post-aktif karbon filtre tıkalı.</li><li>Yüksek basınç pompasında yeterli basınç yok.</li></ul>	<ul style="list-style-type: none"><li>Ön-filtreyi değiştirin.</li><li>RO membranını temizleyin/değiştirin.</li><li>Shut-off valfi değiştirin.</li><li>Çek valfi değiştirin.</li><li>Inline post-aktif karbon filtresini değiştirin.</li><li>Yüksek basınçlı pompanın su basıncını ölçün, gerekirse değiştirin.</li></ul>

SORUN	OLASI NEDENLER	ÇÖZÜM
Saf su TDS değerinde, giriş suyu değerine göre çok az veya hiç değişiklik olmuyor.	<ul style="list-style-type: none"> <li>• RO membran bağlantı o-ringi deforme olmuş.</li> <li>• RO Membran zarar görmüş veya membran zar delikleri genişlemiş.</li> </ul>	<ul style="list-style-type: none"> <li>• O-ringi değiştirin.</li> <li>• RO Membranı değiştirin.</li> </ul>
Filtre değişimi sonrası saf su çıkışı yok.	<ul style="list-style-type: none"> <li>• Bağlantı borularında hava kalmış.</li> </ul>	<ul style="list-style-type: none"> <li>• Bağlantı borularındaki havayı alın.</li> </ul>
Yüksek basınç pompası sık sık kendini çalıştırıyor.	<ul style="list-style-type: none"> <li>• Çek valf, suyu tamamen bloke edemiyor.</li> <li>• Bağlantı borularında su sızıntısı var.</li> </ul>	<ul style="list-style-type: none"> <li>• Çek valfi değiştirin.</li> <li>• Bağlantı borularının sıkıca birbirine bağlandığını kontrol edin, gerekirse bağlantı borularını değiştirin.</li> </ul>
Yüksek basınç pompası yanmış.	<ul style="list-style-type: none"> <li>• Anormal şekilde çalıştırma ve aşırı ısınma.</li> </ul>	<ul style="list-style-type: none"> <li>• Yüksek basınç pompasını değiştirin.</li> </ul>
Yüksek basınç pompası yeterli basınç oluşturamıyor.	<ul style="list-style-type: none"> <li>• Pompa motorunda hava var.</li> <li>• Su Giriş vanası bozuk, su beslenmiyor.</li> <li>• Ön-filtre tıkalı.</li> </ul>	<ul style="list-style-type: none"> <li>• Pompa motorundaki havayı alın.</li> <li>• Su Giriş vanasını değiştirin.</li> <li>• Ön-filtreyi değiştirin.</li> </ul>
Transformatörden koku geliyor.	<ul style="list-style-type: none"> <li>• Güç giriş değerlerinde hata.</li> <li>• Güç kaynağı yanmış/zarar görmüş.</li> </ul>	<ul style="list-style-type: none"> <li>• Güç kaynağının standart değerlerle uyumlu olup olmadığını kontrol edin.</li> <li>• Güç kaynağını kontrol edin, gerekirse değiştirin.</li> </ul>
Cihazdan çıkan saf su kokuyor veya suyun garip bir tadı var.	<ul style="list-style-type: none"> <li>• Inline post-aktif karbon filtrenin kullanım ömrü dolmuş.</li> <li>• Kullanma süresi ara verilmesi.</li> </ul>	<ul style="list-style-type: none"> <li>• Inline post-aktif karbon filtreyi değiştirin.</li> <li>• Su depolama tankını boşaltın/ Inline post-aktif karbon filtreyi değiştirin.</li> </ul>
Filtrelerin bağlantı noktalarında su sızıntısı var.	<ul style="list-style-type: none"> <li>• Filtre kapları yeterince sıkı kapatılmamış.</li> <li>• Filtre kabı o-ringi zarar görmüş.</li> </ul>	<ul style="list-style-type: none"> <li>• Filtre kaplarını kontrol edin, sıkıca kapatın.</li> <li>• Filtre kabı o-ringini değiştirin.</li> </ul>

# Bakım Kartı

Müşterinin Adı Soyadı: _____		Montaj Tarihi: _____		SERVİS TELEFONU		ÜRÜN SERİ NO.					
Adresi: _____		Ek Not: _____		_____		_____					
Tel: _____		Şebeke Suyu TDS Değeri: _____		_____		_____					
Sıra No.	Filtre Değişim Tarihi	Önerilen Bir Sonraki Filtre Değişim Tarihi	DEĞİŞTİRİLEN FİLTRELER					Filtre Değişim Öncesi TDS	Filtre Değişim Sonrası TDS	Servis Elemanı Adı Soyadı	İmza
			Sediment Filtre (5p)	GAC Karbon Filtre	Sediment Filtre (1p)	Membran Filtre	Reç. Karbon Filtre				
	İlk Montaj		—	—	—	—	—				
1											
2											
3											
4											
5											
6											
7											
8											
9											
10											
11											
12											
13											
14											
15											
16											
17											
18											
19											
20											

Lütfen bakım kartınızı saklayın ve zamanında bakım için yetkili servisimizi uyarınız.



# Garanti Kapsamı ve Koşulları

Ürünlerimizin garanti süresi, malın teslim tarihinden itibaren başlar ve 2 (iki) yıldır. Garanti süresi dahilinde garanti hizmetinden faydalanmak için kullanım kılavuzunda yer alan garanti belgesi ve tarihli fatura ibrazı gerekmektedir.

## Garanti Kapsamı Dışındaki Durumlar

- 1- Ürünün müşteriye teslimi esnasında nakliyede ve taşımada oluşabilecek hasarlar için kargo/nakliye firmasına tutanak tutturulmalıdır. Tutanak tutturulmayan durumlar garanti kapsamı dışında kalmaktadır.
- 2- Fatura ibraz edilmemesi ve/veya ürünün Garanti Belgesi üzerinde tüketiciden tahribat/değişiklik yapılması ve/veya ürünün ürün ve seri numaralarında değişiklik yapılması/sililmesi/tahrip edilmesi.
- 3- Tüketiciden yapılan hatalı taşıma, depolama ve ortam koşulları nedeniyle cihazda meydana gelen hasarlar ve arızalar.
- 4- Üründe çarpma, kırma, çizme gibi dış etkenlerden oluşan hasar ve arızalar.
- 5- Tüketiciden yapılan yetkisiz parça değişimi ve/veya üründe standardın dışında modifikasyon yapılması nedeniyle cihazda meydana gelen hasarlar ve arızalar.
- 6- Üründe üretici tarafından önerilmeyen veya gerekli olmayan kimyasalların kullanılması nedeniyle oluşan arızalar ve hasarlar.
- 7- Tüketiciden cihazın kritik parçalarında Yetkili Servis tarafından tedarik edilmesi gereken orijinal parçaların kullanılmaması nedeniyle üründe oluşacak hasarlar, arızalar ve uyumsuzluklar.
- 8- Ürünlerin kullanma kılavuzunda belirtilen gereksinimlerin karşılanmaması ve kullanıcı hataları yüzünden gerçekleşen hasarlar.
- 9- Doğal afetler, olağanüstü hava şartları, tesisatın aşırı kireçli/çamurlu/pis olması, rutubet, toz, kireç gibi çevresel etkenler nedeniyle oluşan arızalar.
- 10- Ana su hattı ve/veya bağlantılarının donması, tıkanması, kirlenmesi, bağlantılarının çıkması/kopması ile su hattının dış etkenler nedeniyle hasar görmesi sonucu oluşacak arızalar ve hasarlar.
- 11- Elektrik-Gaz-Su kesintileri ve/veya Elektrik-Gaz-Su tesisat kaçakları gibi üründen kaynaklanmayan kaçaklar ve arızalar.
- 12- Kullanım Kılavuzunda, ürünün standart çalışması için belirtilen teknik özelliklerin (kılavuzda belirtilmiş uygun su basıncı, şehir şebeke değerlerine göre sabitlenmemiş/regüle)edilmemiş voltaj ve sigorta değeri, topraklama, ortamın yeterli havalandırmaya sahip olmaması, v.b.) uygun veya sabit olmaması nedeniyle cihazda meydana gelebilecek arızalar ve sorunlar.
- 13- Kullanma kılavuzunda veya yetkili servis tarafından tüketiciye dönemsel olarak yapılması veya yaptırmaması tavsiye edilen bakım ve kontrolleri zamanında yapılamaması nedeniyle cihazda oluşabilecek arızalar.
- 14- Cihazın membran ve filtreleri dönemsel değiştirilmesi gereken parçalar olduklarından garanti kapsamı dışında bulunmaktadır.

## İade Şartları ve Koşulları

- 1- Tüketici tarafından ayıplı malların iadesi Tüketici Kanununda belirtilen süre ve koşullar altında uygulanmalıdır.
- 2- Alınan ürünün ayıplı çıkması halinde teslimat tarihinden itibaren en geç 30 gün içerisinde orijinal ambalajı içinde kullanılmamış ürünlerin iadesi alınır.
- 3- Müşteri, ürünün kendisine veya gösterdiği adresteki kişi/kuruluşa tesliminden itibaren ayıplı malları 30 gün içinde iade etme hakkına sahiptir.
- 4- Ürün iade etmek için bu süre içinde firmamıza neden iade edildiği, ürün modeli, ürün kodu ve adet bilgilerinin faks, e-mail veya telefon ile bildirimde bulunulması ve ürünün kullanılmamış olması gerekmektedir.
- 5- Fatura ibraz edilmemesi, ürünün Garanti Belgesi üzerinde tüketici tarafından tahribat/değişiklik yapılması, ürün ve seri numaralarının değişikliği yapılması/ silinmesi/tahrip edilmesi ve ürün ambalajının tahrip edilmesi durumunda iade talepleri kabul edilmemektedir.
- 6- Üründe tüketici kaynaklı çarpma, kırma, çizme gibi dış etkenlerden oluşan hasar ve arızalar var ise iade talepleri kabul edilmemektedir.
- 7- Müşterinin teslimat tarihinden itibaren 7 gün içinde yazılı olarak (mektup, faks veya e-posta ile) cayma hakkını kullanarak ürünü iade etme hakkı bulunmaktadır.
- 8- Müşterinin cayma hakkını kullanabilmek için ürünün orijinal ambalajı içinde kullanılmamış ve hasarsız olması gerekmektedir.
- 9- Müşterinin cayması nedeniyle yapılan ürün değişimlerinde ve iadesinde kargo masrafı müşteriye aittir.
- 10-90 günü geçmemek ve ticari özelliklerini korumak kaydıyla firma tarafından ürün, satılan bedel üzerinden %30 yeniden stoklama indirimi

## Arızalı Ürün Tamiri

- Son tüketici arızalı ürün durumlarında öncelikle ürünü aldığı yetkili firmaya başvurmalıdır.
- BAŞARAN SU ARITMA Türkiye Merkez Servisimiz, yetkili bayi ve servis üzerinden arızalı ürün kabul etmektedir.
- Arızalı ürünün ilk durum tespiti yetkili satıcı firma tarafından yapılmalıdır.
- BAŞARAN SU ARITMA Türkiye ile bağlantıya geçilmeden ve onaylı arıza bildirim formu olmadan, gönderilen arızalı ürünler kabul edilmeyecektir.
- Ürünün servis süresi en fazla 20 iş günüdür.
- Arızalı ürünlerin kargo ücreti yetkili bayi tarafından ödenerek BAŞARAN SU ARITMA Türkiye merkez servisimize gönderilebilir.
- Merkez servisimize ulaşan arızalı ürünler, değerlendirilerek, garanti kapsamında ise bedelsiz, garanti kapsamı dışında ise bedelli olarak müşteri onayı alınarak tamir edilir.
- BAŞARAN SU ARITMA Türkiye merkez servisi tarafından tamir edilen ürünlerin 20 gün iş günü içerisinde yetkili bayi tarafından teslim alınması gerekmektedir. Tamir edilmiş ürünlerin 20 iş gününden daha fazla süre teslim alınmaması durumunda BAŞARAN SU ARITMA Türkiye tarafından ürünün tasfiyesi yapılacaktır.



**Your Installer  
Montaj Yetkilisi**

**BAŞARAN SU ARITMA VE SAVUNMA SANAYİ İNŞ. TAH. PAZ. LTD. ŞTİ.**

MACUN MAH. ABDÜL HALİK RENDA CAD. NO:61 OSTİM/ANKARA- TÜRKİYE

Tel: +90 312 444 4 622 - Fax: +90 312 397 34 37

[www.aquamab.com.tr](http://www.aquamab.com.tr) E-mail: [info@aquamab.com.tr](mailto:info@aquamab.com.tr)

